



نام محصول: چراغ حیاطی ۴۵۰۴

کد محصول: ۱۰۰۲۳۰۲



نام محصول: چراغ حیاطی ۴۵۰۴ ایستاده cm۶۰ کلاسیک مشکی

شرکت شعاع الکتریک

کد محصول: ۱۰۰۲۳۰۲

مشخصات فنی محصول

مشخصات الکتریکی		مشخصات مکانیکی	
LAMP	نوع منبع نور	IP44	درجه آب بندی
E27	نوع سرپیچ	آلومینیوم دایکست و اکستروود	جنس بدنه
1	تعداد سرپیچ های بکار رفته در چراغ	-	جنس لنز
W	توان مصرفی	پلی کربنات	جنس خارجی ترین جدار نور گذر
mA	جریان ورودی مصرفی	رنگ الکترواستاتیک	نوع پوشش
VAC	محدوده ولتاژ ورودی	9005-9016	RAL رنگ
Hz	محدوده فرکانس ورودی	-20/+50 °C	محدوده دمای کارکرد
-	ضریب توان (PF)	80 %	بیشینه رطوبت مجاز کارکرد
-	اعوجاج هارمونیک سیستم (THD)	کابل 3x0.5	جنس سیم/کابل
Class I	کلاس حفاظتی در برابر شوک الکتریکی	نمره ۶ سه خانه	نوع ترمینال
-	راندمان درایور	ایستاده	نوع نصب
-	فلیکر	رول بولت 8x80	نحوه ی نصب
مشخصات نوری		2600 gr	وزن کامل
-	شار نوری (LM)	ناپلکس و کارتن	نوع بسته بندی
-	بهره نوری (LM/W)	245x245x565 mm	ابعاد جعبه
-	دمای رنگ اسمی (CCT)	52x52x58.5 cm	ابعاد کارتن
-	شاخص نمود رنگ (CRI)	IEC 60598	استاندارد تولید
-	رواداری مختصات رنگ (SDCM)		
-	زاویه پخش نور		



نام محصول: چراغ حیاطی ۴۵۰۴ ایستاده cm۶۰ کلاسیک مشکی
شرکت شعاع الکتریک
کد محصول: ۱۰۰۲۳۰۲

نقشه شماتیک

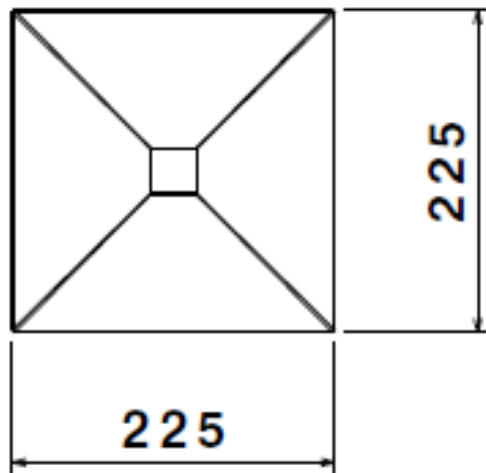
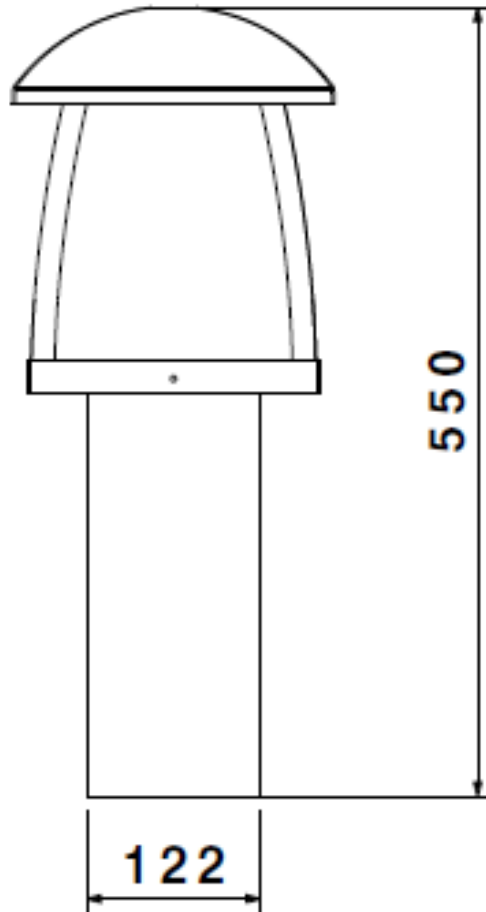



راهنمای نصب چراغ

Installation Guide

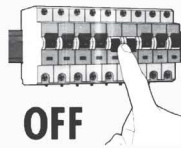

۱

ابتدا برق اصلی را قطع نمایید.
 Switch off the main power.

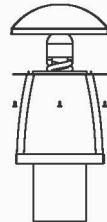

۲

مهره های کلاهی را مطابق تصویر باز نموده، سپس کلاهک را از بدنه جدا نمایید و لامپ مورد نظر خود را با توجه به توان لامپ در محل سربج بچرخانید.
 Detach the hood from the main body by unscrewing the dome bolts, place a suitable lamp, with regard to the power, inside the lamp holder.

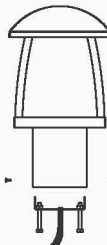

۳

کفی زمینی را باز نموده، سپس کابل انتظار را از آن عبور داده و کفی را به بولت محکم نمایید.
 Open the baseplate from the bottom of main body and run the cable through the hole then fasten the bolts to the baseplate.

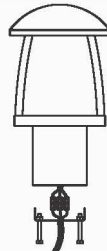

۴

کابل انتظار را به ترمینال متصل نمایید.
 Connect the wires to the terminals.

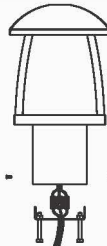

۵

چراغ را روی کفی زمینی قرار داده و پیچ های مربوطه را در جای خود محکم نمایید.
 Return the main body to the baseplate and secure it by available screws.