



نام محصول: چراغ سرستونی

CUBIC مدل ۱۶۱۰۳ شعاع

کد محصول: ۱۰۰۵۸۰۳



نام محصول: چراغ سرستونی CUBIC مدل ۱۶۱۰۳ شعاع

شرکت شعاع الکتریک

کد محصول: ۱۰۰۵۸۰۳

مشخصات فنی محصول

مشخصات الکتریکی		مشخصات مکانیکی	
LED LAMP	نوع منبع نور	IP65	درجه آب بندی
E 27	نوع سرپیچ	آلومینیوم دایکست	جنس بدنه
1	تعداد سرپیچ های بکار رفته در چراغ	-	جنس لنز
12 w	توان مصرفی	پلی کربنات	جنس خارجی ترین جدار نور گذر
80 mA	جریان ورودی مصرفی	رنگ الکترواستاتیک	نوع پوشش
200-230 VAC	محدوده ولتاژ ورودی	9005	RAL رنگ
50-60 Hz	محدوده فرکانس ورودی	-20/+50 °C	محدوده دمای کارکرد
0.64	ضریب توان (PF)	90 %	بیشینه رطوبت مجاز کارکرد
100%	اعوجاج هارمونیک سیستم (THD)	کابل 3x0.5	جنس سیم/کابل
Class I	کلاس حفاظتی در برابر شوک الکتریکی	نمره ۶ سه خانه	نوع ترمینال
-	راندمان درایور	روکار	نوع نصب
FREE FLICKER	فلیکر	رول بولت 8x80	نحوه ی نصب
مشخصات نوری		8566 gr	وزن کامل
-	شار نوری (LM)	نایلکس و کارتن	نوع بسته بندی
-	بهره نوری (LM/W)	270x270x930 mm	ابعاد جعبه
3000 K	دمای رنگ اسمی (CCT)	94x28x55.5 cm	ابعاد کارتن
80 <	شاخص نمود رنگ (CRI)	IEC 60598	استاندارد تولید
-	رواداری مختصات رنگ (SDCM)		
-	زاویه پخش نور		



نام محصول: چراغ سرستونی CUBIC مدل ۱۶۱۰۳ شعاع
شرکت شعاع الکتریک
کد محصول: ۱۰۰۵۸۰۳

نقشه شماتیک

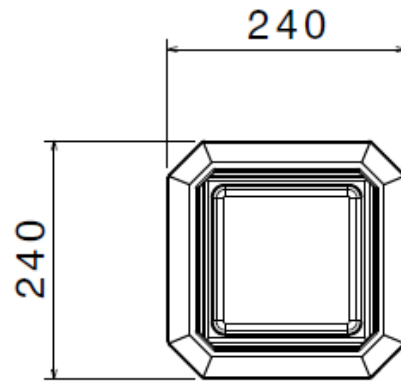
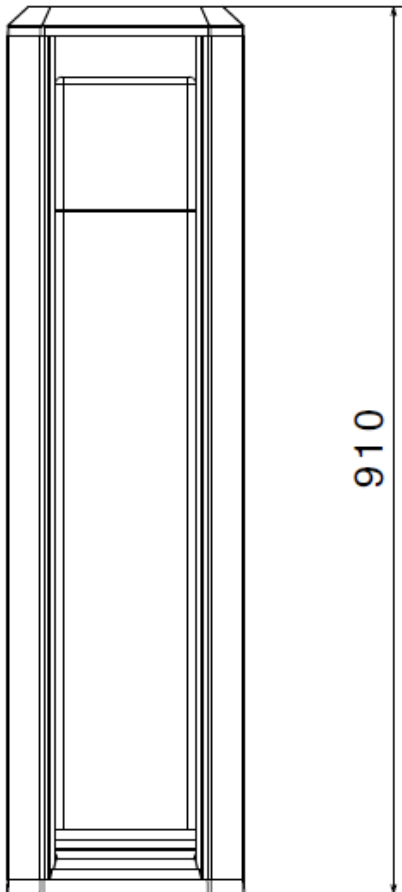

راهنمای نصب



راهنمای نصب چراغ

Installation Guide

SH-16102-SH-16103

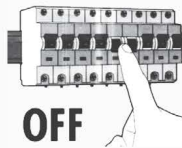

OFF

۱

ابتدا برق اصلی را قطع نمایید.

Switch off the main power.

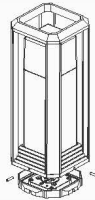

۲

مطابق تصویر پیچ های مغزی را در خلاف جهت بچرخانید به نحوی که از کفی جدا کرده.

As shown in the image, unfasten the set screws in order to detach the body from the base.

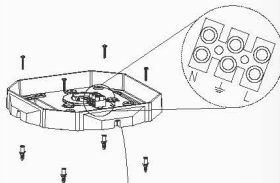

۳

کابل انتظار را از کفی عبور داده و به ترمینال متصل نمایید، سپس کفی را در محل مورد نظر پیچ و رول پلاک نمایید.

Run the main cable through the base, connect the wires to the terminals and screw the base on your desired surface with rawlplugs.

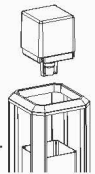

۴

مطابق تصویر طلق چراغ را با باز کردن پیچ های مغزی از بدنه جدا نمایید.

As shown in the images, open the cubic diffuser by unfastening the set screws.

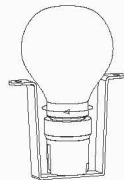

۵

لامپ را در محل سرپیچ محکم نمایید.

Now place your lamp to the lampholder.

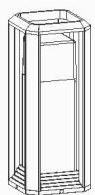

۶

در خانه چراغ را به کمک پیچ های مغزی در محل کفی و بدنه محکم نمایید.

Return the cubic diffuser and body on the base and fasten them with the set screw.