



نام محصول: چراغ حیاطی ۴۵۰۲

کد محصول: ۱۰۰۲۲۰۲



نام محصول: چراغ حیاطی ۴۵۰۲ سرستونی cm۳۳ کلاسیک مشکی

شرکت شعاع الکتریک

کد محصول: ۱۰۰۲۲۰۲

مشخصات فنی محصول

| مشخصات الکتریکی | | مشخصات مکانیکی | |
|-----------------|-----------------------------------|-----------------------------|-----------------------------|
| LAMP | نوع منبع نور | IP44 | درجه آب بندی |
| E27 | نوع سرپیچ | آلومینیوم دایکست و اکستروود | جنس بدنه |
| 1 | تعداد سرپیچ های بکار رفته در چراغ | - | جنس لنز |
| W | توان مصرفی | پلی کربنات | جنس خارجی ترین جدار نور گذر |
| mA | جریان ورودی مصرفی | رنگ الکترواستاتیک | نوع پوشش |
| VAC | محدوده ولتاژ ورودی | 9005-9016 | RAL رنگ |
| Hz | محدوده فرکانس ورودی | -20/+50 °C | محدوده دمای کارکرد |
| - | ضریب توان (PF) | 80 % | بیشینه رطوبت مجاز کارکرد |
| - | اعوجاج هارمونیک سیستم (THD) | کابل 3x0.5 | جنس سیم/کابل |
| Class I | کلاس حفاظتی در برابر شوک الکتریکی | نمره ۶ | نوع ترمینال |
| - | راندمان درایور | ایستاده | نوع نصب |
| - | فلیکر | رول بولت | نحوه ی نصب |
| مشخصات نوری | | 2045 gr | وزن کامل |
| - | شار نوری (LM) | ناپلکس و کارتن | نوع بسته بندی |
| - | بهره نوری (LM/W) | 245x245x345 mm | ابعاد جعبه |
| - | دمای رنگ اسمی (CCT) | 75.5x26.5x74 cm | ابعاد کارتن |
| - | شاخص نمود رنگ (CRI) | IEC 60598 | استاندارد تولید |
| - | رواداری مختصات رنگ (SDCM) | | |
| - | زاویه پخش نور | | |



نام محصول: چراغ حیاطی ۴۵۰۲ سرستونی ۳۳cm کلاسیک مشکی
شرکت شعاع الکتریک

کد محصول: ۱۰۰۲۲۰۲

نقشه شماتیک

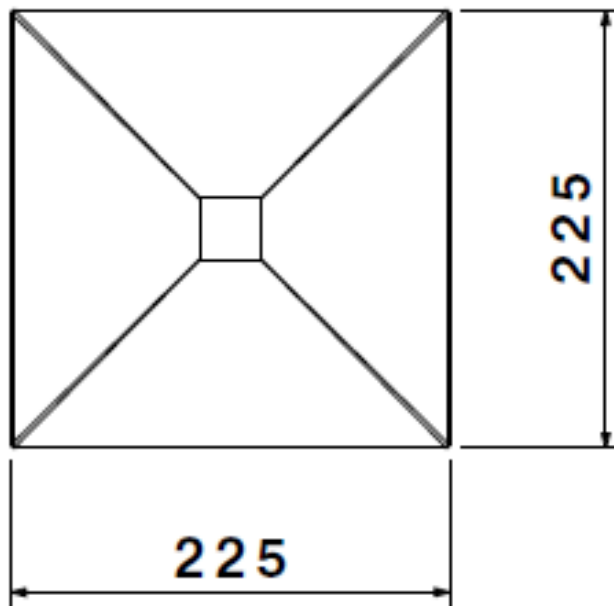
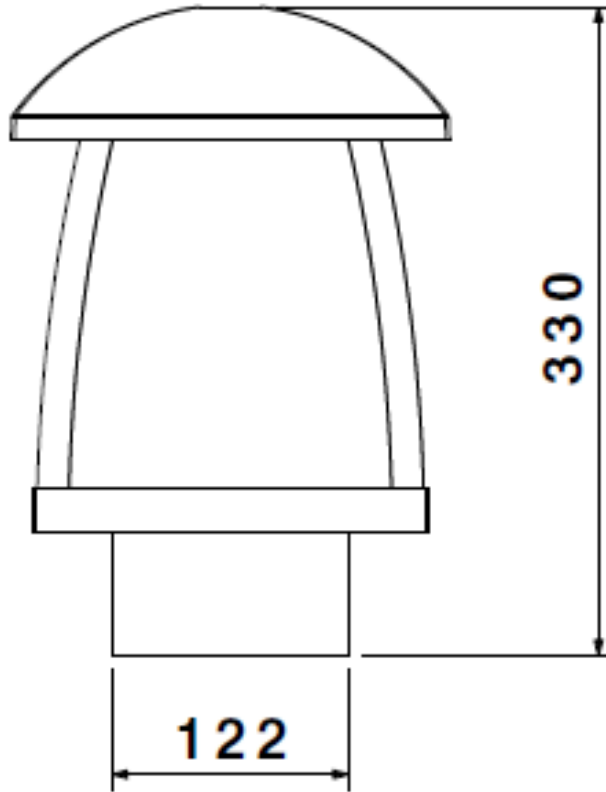



راهنمای نصب چراغ

Installation Guide

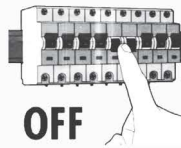

OFF

۱

ابتدا برق اصلی را قطع نمایید.

Switch off the main power.

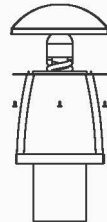

۲

مهره های کلاه را مطابق تصویر باز نموده، سپس کلاهک را از بدنه جدا نمایید و لامپ مورد نظر خود را با توجه به توان لامپ در محل سربج بچرخانید.

Detach the hood from the main body by unscrewing the dome bolts, place a suitable lamp, with regard to the power, inside the lamp holder.

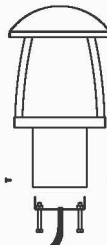

۳

کفی زمینی را باز نموده، سپس کابل انتظار را از آن عبور داده و کفی را به بولت محکم نمایید.

Open the baseplate from the bottom of main body and run the cable through the hole then fasten the bolts to the baseplate.

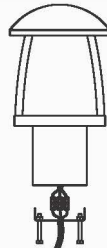

۴

کابل انتظار را به ترمینال متصل نمایید.

Connect the wires to the terminals.

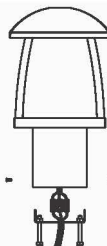

۵

چراغ را روی کفی زمینی قرار داده و پیچ های مربوطه را در جای خود محکم نمایید.

Return the main body to the baseplate and secure it by available screws.